



**Transducteur
à effet Hall
Ø 80mm**

Mesure de courant continu ou pulsé
(valeur moyenne) unidirectionnelle
Entrée jusqu'à 1000Ac.c.
Sortie signal normalisée
0...20mA et 4...20mA ou 0...10V
Sortie 0...20mA et 4...20mA
sélectionnable
Isolement entrée - sortie 4kV

**Hall effect
transducers
Ø 80mm**

To measure unidirectional direct or pulsating
current (average value)
Input up to 1000A d.c.
Standard signal output
0...20mA and 4...20mA or 0...10V
Field-selectable output
0...20mA and 4...20mA
4kV input - output insulation

HT80A

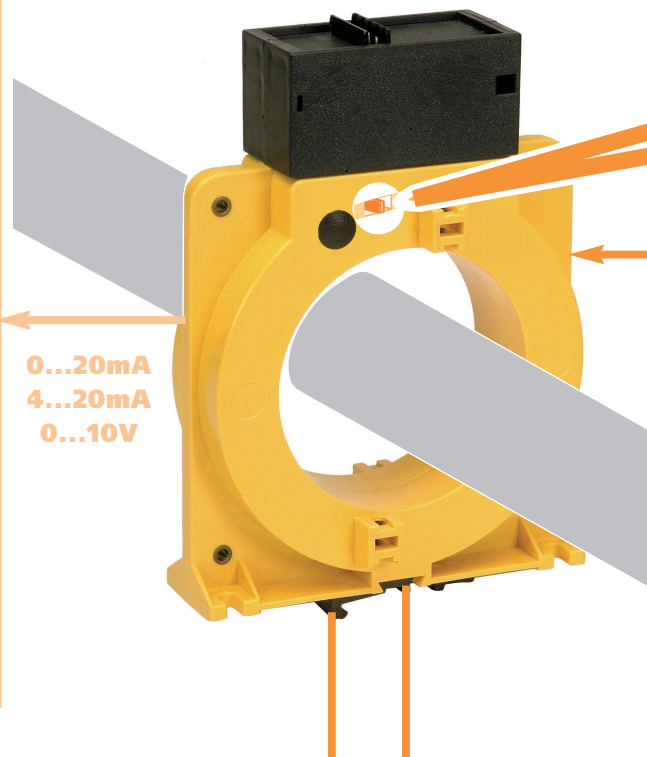
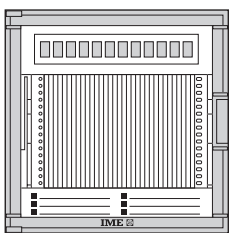
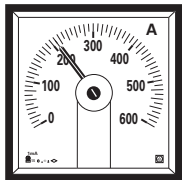
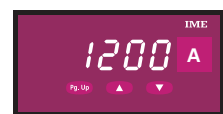
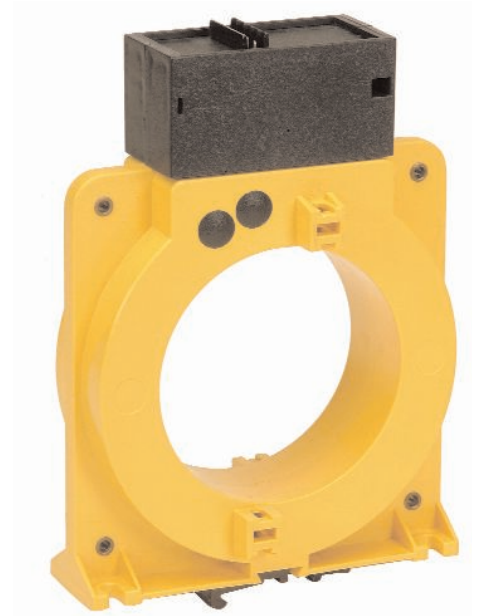

0...20mA
4...20mA
0...10V

Calibres Ranges

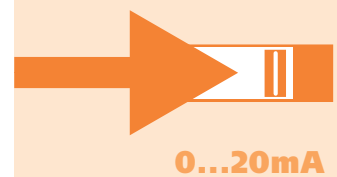
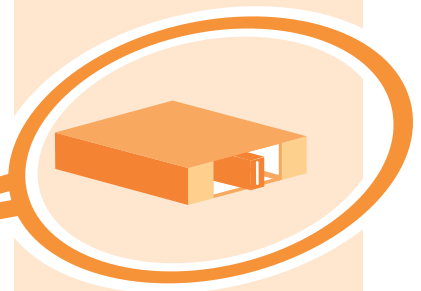

Raccordement direct jusqu'à 1000A c.c.
Direct connection up to 1000A d.c.

REFERENCE ORDERING CODE	ENTREE INPUT	SORTIE OUTPUT	ALIM. AUX AUX. AUSILIARY
5025 1206	400A	0...10V	115V ca/ac
5025 1306	400A	0...10V	230V ca/ac
5025 1406	400A	0...10V	240V ca/ac
5025 1506	400A	0...10V	20...150V cc/dc
5025 4206	400A	0...20 - 4...20mA	115V ca/ac
5025 4306	400A	0...20 - 4...20mA	230V ca/ac
5025 4406	400A	0...20 - 4...20mA	240V ca/ac
5025 4506	400A	0...20 - 4...20mA	20...150V cc/dc

Autres exécutions *Other executions*

Entrée <i>Input</i>
500A
600A
800A
1000A

ENTREE

Courant nominal In: 400 – 500 – 600 – 800 - 1000Acc

Surcharge permanente: 1,2In

DOMAINES D'UTILISATION

Courant continu ou pulsé, unidirectionnel

Forme d'onde: courant continu ou pulsé

ETENDUE DE MESURE

Courant: 0...In

SORTIE

Type: unidirectionnel, à zéro réel ou décalé, pour charge de sortie variable

Précision (EN60688): classe 1

Ondulation (EN60688): ≤ 2%

Temps de réponse (EN60688): ≤ 300ms

Valeurs nominales du courant: 0...20mA et 4...20mA sélectionnable

Sélection: par dip-switch

Tension disponible: 15V

Charge de sortie: ≤ 750Ω

Valeurs nominales de tension: 0...10V

Charge de sortie: > 1kΩ

ALIMENTATION AUXILIAIRE

Valeur nominale Uaux ca: 115 – 230 - 240V

Autres valeurs sur demande

Variation admissible: 0,9...1,1Uauxca

Fréquence nominale: 50Hz

Variation admissible: 47...63Hz

Autoconsommation: ≤ 5VA

Valeur nominale Uaux cc: 20...150Vcc

Autoconsommation: ≤ 3,5W

Protection contre l'inversion de polarité

ISOLEMENT

(EN60439-1, EN61010-1)

Catégorie de l'installation: III

Dégré de pollution: 2

Tension de référence pour l'isolement: 600V

Tension d'essai 6kV impulsions normalisées 1,2/50µs 0,5J

Circuits considérés: entrée, sortie, alim. aux. ca

Tension d'essai 4kV valeur efficace 50Hz/1min

Circuits considérés: entrée, sortie, alim. aux. ca

INPUT

Current rating In: 400 – 500 – 600 – 800 - 1000Acc

Continuous overload: 1,2In

NOMINAL RANGE OF USE

Unidirectional direct or pulsating current

Waveform: direct or pulsating current

MEASURING RANGE

Current: 0...In

OUTPUT

Type: unidirectional, real or live zero for variable output load

Accuracy (EN60688): class 1

Ripple content (EN60688): ≤ 2%

Response time (EN60688): ≤ 300ms

Current rated value: 0...20mA and 4...20mA (field-selectable)

Output selection: by dip-switch

Compliance voltage: 15V

Output load: ≤ 750Ω

Voltage rated value: 0...10V

Output load: > 1kΩ

AUXILIARY SUPPLY

Rated value Uaux ac: 115 – 230 - 240V

Other value on request

Tolerance: 0,9...1,1Uaux

Rated frequency faux: 50Hz

Tolerance: 47...63Hz

Rated burden: ≤ 5VA

Rated value Uaux dc: 20...150Vdc

Rated burden: ≤ 3,5W

Protected against incorrect polarity

INSULATION

(EN60439-1, EN61010-1)

Installation category: III

Pollution degree: 2

Insulation reference voltage: 600V

Impulse voltage test 6kV 1,2/50µs 0,5J

Considered circuits: input, output, ac aux. supply

A.C. voltage test 4kV r.m.s. 50Hz/1min

Considered circuits: input, output, ac aux. supply

Tension d'essai 2kV valeur efficace 50Hz/1min

Circuits considérés: entrée, sortie, alim. aux. cc

Tension d'essai 4kV valeur efficace 50Hz/1min

Circuits considérés: tous les circuits et la masse

A.C. voltage test 2kV r.m.s. 50Hz/1min

Considered circuits: input, output, dc aux. supply

A.C. voltage test 4kV r.m.s. 50Hz/1min

Considered circuits: all circuits and earth

COMPATIBILITE ELECTROMAGNETIQUE

Tests d'émission selon la norme EN50081-1, EN55011

Tests d'immunité selon la norme EN50082-2

ELECTROMAGNETIC COMPATIBILITY

Emission test according to EN50081-1, EN55011

Immunity test according to EN50082-2

CONDITIONS D'UTILISATION

(EN60688)

Groupe d'utilisation: II

Température de référence: 15...30°C

Température nominale d'utilisation: 0...45°C

Température limite de fonctionnement: -10...55°C

Température limite de stockage: -25...70°C

Humidité relative: jusqu'à 75%

Adapté pour l'utilisation en climat tropical

Puissance max. dissipée¹: ≤ 4W

¹Pour le dimensionnement thermique du coffret

ENVIRONMENTAL CONDITIONS

(EN60688)

Usage group: II

Reference temperature: 15...30°C

Nominal temperature range: 0...45°C

Limit temperature range: -10...55°C

Limit temperature range for storage: -25...70°C

Relative humidity: up to 75%

Suitable for tropical climates

Max. power dissipation¹: ≤ 4W

¹For switchboard thermal calculation

BOITIER

Matériaux du boîtier: ABS autoextinguible

Raccordement: bornes à vis

Fixation: à vis

Indice de protection (EN60529): IP20 bornes

Poids: 480 grammes

HOUSING

Housing material: self-extinguishing ABS

Connections: screw terminals

Mounting: screw type

Protection degree (EN60529): IP20 terminals

Weight: 480 grams

SCHEMA DE RACCORDEMENT WIRING DIAGRAM

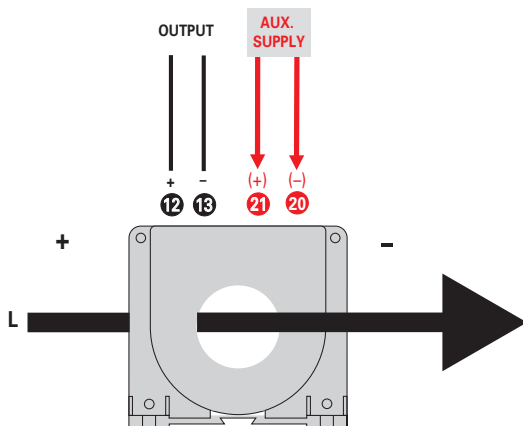

DIMENSIONS DIMENSIONS

