

- | | |
|--|--|
| 1 Numero matricola | 1 Serial number |
| 2 Codice prodotto | 2 Product code |
| 3 Corrente | 3 Current |
| 4 Frequenza | 4 Frequency |
| 5 Doppio isolamento | 5 Double insulation |
| 6 Consultare il manuale d'uso prima dell'installazione | 6 Consult the instruction manual before mounting |
| 7 Tastiera | 7 Keyboard |
| 8 Ente certificatore | 8 Certifying body |
| 9 Anno di apposizione | 9 Year of affixing |
| 10 Numero certificazione | 10 Certifying number |
| 11 Temperatura impiego | 11 Working temperature |
| 12 Peso impulso LED metrologico | 12 Metrological LED pulse weight |
| 13 LED metrologico | 13 Metrological LED |
| 14 Classe di precisione | 14 Accuracy class |
| 15 Inserzione su linea monofase | 15 Connection on single-phase |
| 16 Tensione | 16 Voltage |
| 17 Anno fabbricazione | 17 Manufacturing year |

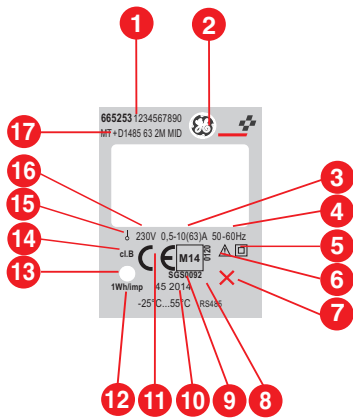

Cod. CE2DMID11 - CE2DMID12

- | | |
|---|---|
| 1 Numéro de fabrication | 1 Herstellungsnummer |
| 2 Code du produit | 2 Produktscode |
| 3 Courant | 3 Strom |
| 4 Fréquence | 4 Frequenz |
| 5 Double isolation | 5 Doppelisolation |
| 6 Consulter la notice d'utilisation avant de la mise en place | 6 Bitte lesen das Handbuch bevor den Einbau |
| 7 Clavier | 7 Tastatur |
| 8 Organisme de certification | 8 Zertifizierungsstelle |
| 9 Année de apposition | 9 Anlegungsjahr |
| 10 Numéro de certification | 10 Zertifizierungsnummer |
| 11 Température de fonctionnement | 11 Betriebstemperatur |
| 12 Poids d'impulsion du LED métrologique | 12 Impulsgewicht der metrologischen Led |
| 13 LED métrologique | 13 Metrologische Led |
| 14 Classe de précision | 14 Genauigkeitsklasse |
| 15 Raccordement sur réseau monophasé | 15 Wechselstromnetz |
| 16 Tension | 16 Spannung |
| 17 Année de fabrication | 17 Herstellungsjahr |



ISTRUMENTI MISURE ELETTRICHE SpA

Via Travaglia 7
20094 CORSICO (MI) ITALIA
Tel. +39 02 44 878.1



www.imeitaly.com
info@imeitaly.com

Glossario

Glossary

Glossaire

Wörterverzeichnis

Cd	Password	Password	Mot-dé	Kennwort
Ad	Indirizzo comunicazione	Communication address	Adresse de communication	Kommunikationsadresse
br	Velocità comunicazione	Communication speed	Vitesse de communication	Kommunikationsgeschwindigkeit
PY	Bit di parità	Parity bit	Bit de parité	Paritätsbit
non	Nessuna	None	Aucun	Kein
EVE	Pari	Even	Pair	Gerade
odd	Dispari	odd	Impair	Ungerade
PU	Peso impulso	Pulse weight	Poids impulsion	Impulsgewicht
Pd	Durata impulso	Width of the pulse	Durée d'impulsion	Impulsdauer
PC	Cambio password	Change password	Change mot-dé	Kennwortänderung
CrC	CRC software	CRC software	CRC software	CRC software

SCHEMI D'INSERZIONE • WIRING DIAGRAMS • SCHEMAS DE RACCORDEMENT • ANSCHLUßBILD

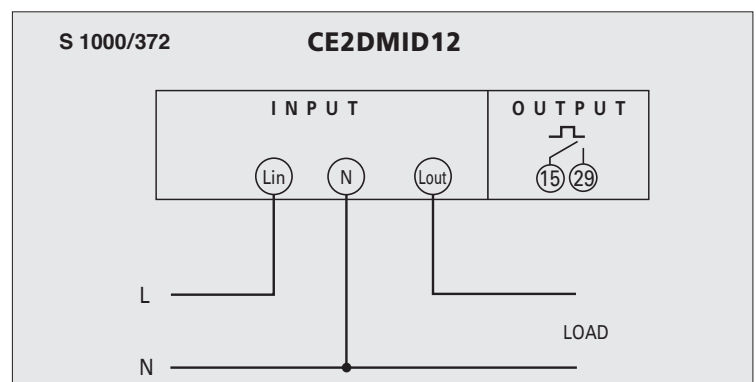
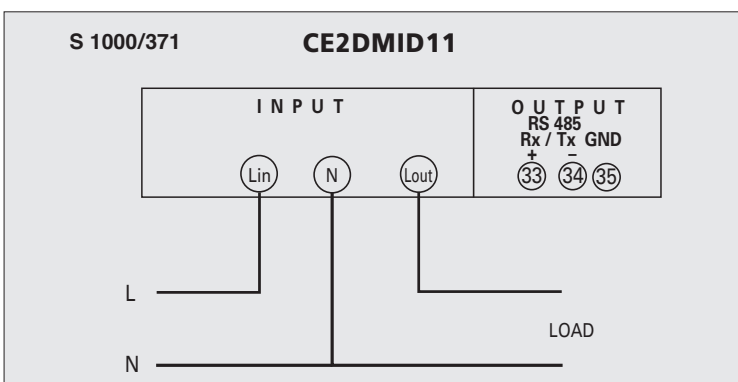

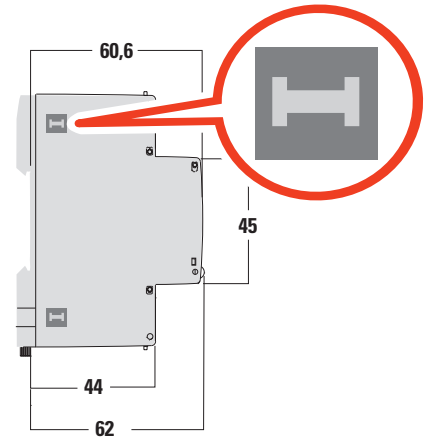
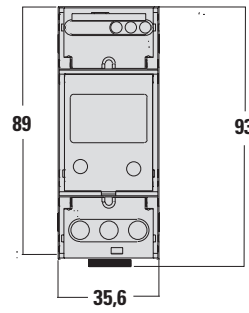

Marchio Sigillatura Custodia
 Housing sealing symbol
 Marque du Scellage du Boitier
 Zeichen der Gehäuseversiegelung

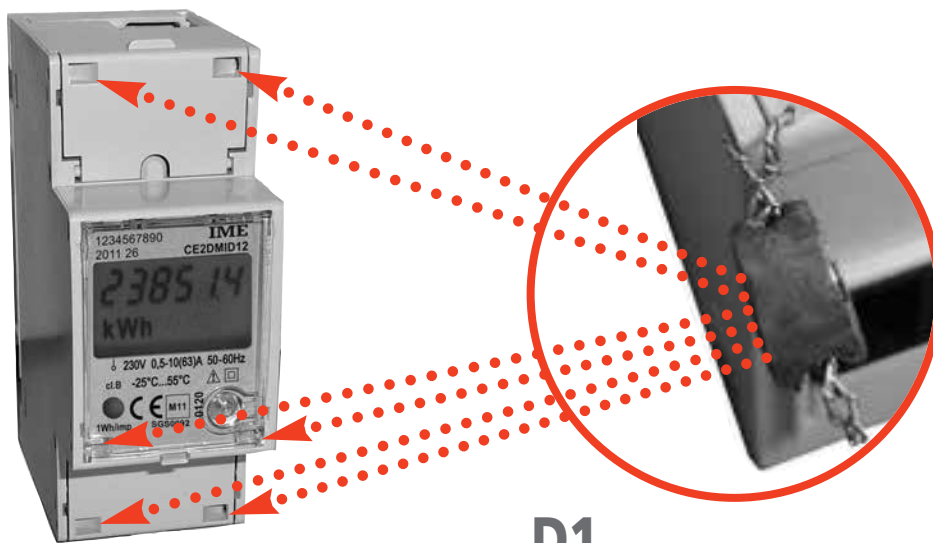

D1 **Posizioni per la Piombatura**
 Positions for lead plating
 Positions pour le plombage
 Lage für die Plombierung

*** ULTIMO CONTO D2 IN RETE • LAST NETWORK CONTO D2**
• DERNIER CONTO D2 SUR LE RESEAU • LETZTER CONTO D2 IM NETZWERK

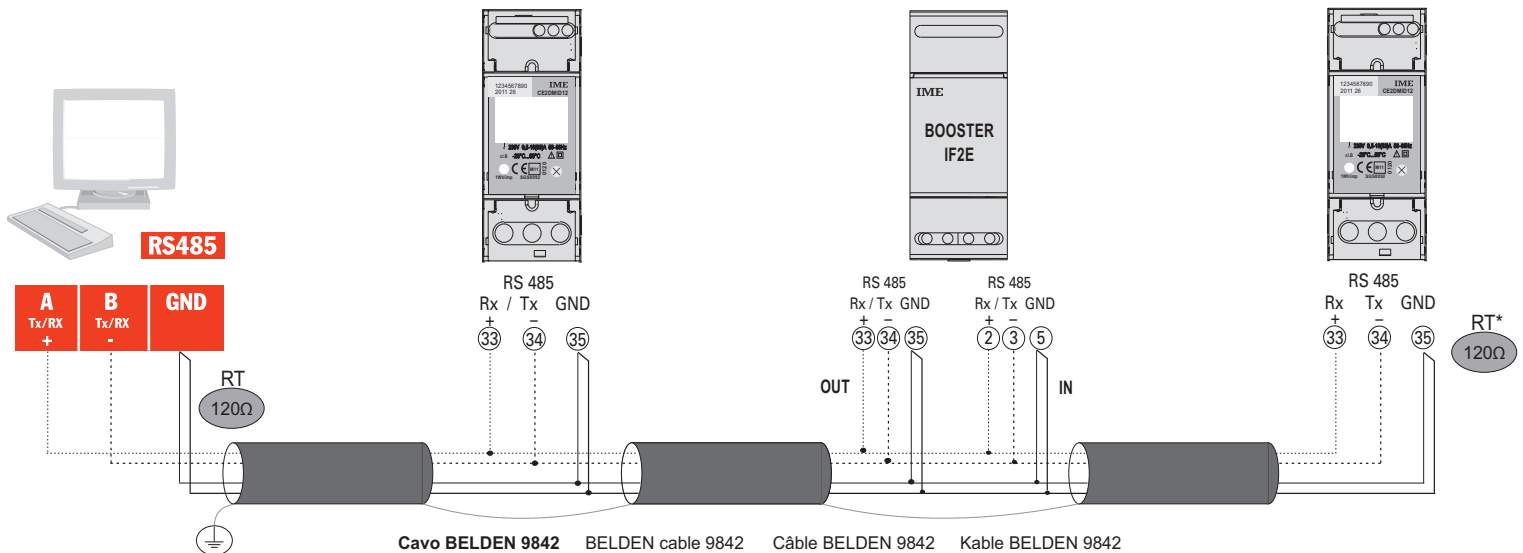

DESCRIZIONE GENERALE

ISTRUZIONI PER L'INSTALLAZIONE

L'installazione di questo dispositivo deve essere effettuata esclusivamente da personale qualificato. Prima di procedere alla installazione, verificare che i dati di targa (tensione di misura, corrente di misura, frequenza) corrispondano a quelli effettivi della rete a cui viene collegato lo strumento. Lo strumento è realizzato per inserzione su linea monofase. Nei cablaggi rispettare scrupolosamente lo schema di inserzione, una inesattezza nei collegamenti è inevitabilmente causa di misure falsate o di danni allo strumento. Il dispositivo non necessita di manutenzione. Nel caso di danni all'apparecchio o di funzionamenti anomali, contattare il costruttore. Nessuno è autorizzato ad effettuare riparazioni sullo strumento, una eventuale manutenzione fa decadere i termini di garanzia e la validità della certificazione.

DICHIARAZIONI DI CONFORMITÀ EU

Il dispositivo è conforme alle **Norme Europee 2014/32/EU, 2014/30/EU e 2014/35/EU**. La dichiarazione di conformità EU attesta che l'adempimento ai requisiti essenziali nell'annesso I e degli annessi specifici per il tipo di strumento, è stato dimostrato.

Le norme di riferimento sono:

EN62052-11 Apparat per la misura dell'energia elettrica (c.a.)

Prescrizioni generali, prove e condizioni di prova.

Parte 11: Apparat di misura.

EN62053-21 Apparat per la misura dell'energia elettrica (c.a.)

Prescrizioni particolari

Parte 21: Contatori statici di energia attiva (classe 1 e 2).

Noi sottoscritti IME S.p.A. Via Travaglia 7 - 20094 Corsico (Milano) - ITALIA.

Dichiaro sotto la nostra responsabilità di fabbricante, che il contatore di energia elettrica attiva **CE2DMID11** e **CE2DMID12** corrispondono al prodotto descritto nel certificato di esame CE del tipo e ai requisiti della direttiva europea 2014/32/CE.

Certificato di Esame CE del Tipo nr. **SG50092**.

Numero identificazione dell'Organismo Notificato **0120**.

Le norme di riferimento sono:

EN50470-1 Apparat per la misura dell'energia elettrica (c.a.)

Parte 1: Prescrizioni generali, prove e condizioni di prova

Apparat di misura (indici di classe A, B e C)

EN50470-3 Apparat per la misura dell'energia elettrica (c.a.)

Parte 3: Prescrizioni particolari

Contatori statici per energia attiva (indici di classe A, B e C)

Milano, 20/04/2016

Ing. Franco Villani



CEO

CARATTERISTICHE TECNICHE

INGRESSO

Linea monofase

Tensione di riferimento, Un: 230V

Frequenza di riferimento: 50-60Hz

Corrente di base, In: 10A

Corrente massima, I_{max}: 63A

Consumo circuito di corrente: ≤ 4VA (per fase)

ALIMENTAZIONE AUSILIARIA

Alimentazione ausiliaria derivata dalla misura (autoalimentato)

ISOLAMENTO (EN50470)

Ambiente meccanico: M1

Ambiente elettromagnetico: E2

Categoria di installazione: III

Grado di inquinamento: 2

COMPATIBILITÀ ELETTROMAGNETICA

Prove emissione e di immunità in accordo con EN50470

CONDIZIONI AMBIENTALI

Temperatura di riferimento: 23°C ± 2°C

Campo di funzionamento specificato: -25...55°C

Campo limite per l'immagazzinamento e trasporto: -40...70°C

Umidità relativa: 95% senza condensa (EN50472-1)

Grado di protezione (EN60529): IP51 frontale, IP20 morsetti (IP51 montando il contatore all'interno di un quadro IP51)

Massima potenza dissipata¹: ≤ 4W

¹ Per il dimensionamento termico dei quadri

USCITE

• **IMPULSI ENERGIA ATTIVA** (CE2DMID12)

Optorelè con contatto **SPST-NO** libero da potenziale

Portata contatti: 110Vcc/ca - 50mA - 20Ω

• **COMUNICAZIONE RS485** (CE2DMID11)

Isolata galvanicamente da ingresso misura

Dati trasferiti: tutte le misure visualizzate

Standard: RS485 - 3 fili

Trasmissione: asincrona seriale

Protocollo: compatibile JBUS/MODBUS

Tempo di risposta a interrogazione: ≤ 200ms

N° massimo di apparecchi collegabili in rete: 32

(fino a 255 con ripetitore RS485)

Distanza massima dal supervisore: 1200m

GENERAL DESCRIPTION

MOUNTING INSTRUCTIONS

Mounting of this equipment must be carried out just by skilled personnel. Before mounting, please make sure that the data on the label (measuring voltage, measuring current, frequency) correspond to the network on which the meter must be connected. The meter is designed for connection on single-phase line. In the wiring scrupulously respect the wiring diagram; an error in connection unavoidably leads to wrong measurements or damages to the meter. This equipment doesn't need any maintenance. In case of damage to the equipment or malfunctioning, please contact the manufacturer. No-one is entitled to carry out repairs on the meter; any tampering will lead to forfeiture of the guarantee as well as the validity of the certification.

EU DECLARATION OF CONFORMITY

This equipment meets the **2014/32/EU, 2014/30/EU and 2014/35/EU European Standards**. The EU declaration of conformity shall state that the fulfilment of the essential requirements set out in Annex I and in the relevant instrument-specific Annexes has been demonstrated.

The reference standards are:

EN62052-11 - Electricity metering equipment (a.c.)

General requirements, tests and tests conditions.

Part 11: Metering equipment.

EN62053-21 - Electricity metering equipment (a.c.)

Particular requirements.

Part 21: Static meters for active energy (classes 1 and 2).

We IME S.p.A. Via Travaglia 7 - 20094 Corsico (Milan) - ITALY.

Declare under our sole responsibility as manufacturer that the active electrical energy meters **CE2DMID11** and **CE2DMID12** correspond to the production model described in the EC-type examination certificate and to the requirements of the Directive 2014/32/EC. EC Type Examination Certificate no. **SG50092**.

Identification number of the NB **0120**.

The reference standards are:

EN50470-1 - Electricity metering equipment (a.c.)

Part 1: General requirements, tests and tests conditions.

Metering equipment (class indexes A, B, and C)

EN50470-3 - Electricity metering equipment (a.c.)

Part 3: Particular requirements.

Static meters for active energy (class indexes A, B, and C).

Milan, 20/04/2016

Ing. Franco Villani



CEO

SPECIFICATIONS

INPUT

Single-phase

Reference voltage, Un: 230V

Reference frequency: 50-60Hz

Basic current, In: 10A

Max. current, I_{max}: 63A

Current circuit consumption: ≤ 4VA (for each phase)

AUXILIARY SUPPLY

Taken from measurement (self-supplied)

INSULATION (EN50470)

Mechanical environment: M1

Electromagnetic environment: E2

Installation category: III

Degree of pollution: 2

ELECTROMAGNETIC COMPATIBILITY

Emission and immunity tests according to EN50470

ENVIRONMENTAL CONDITIONS

Reference temperature: 23°C ± 2°C

Specified working range: -25...55°C

Limit range for storage and transport: -40...70°C

Relative humidity: 95% no condensing (EN50472-1)

Degree of protection (EN60529): IP51 front frame, IP20 terminals (IP51 mounting the KWH-meter on a IP51 switchboard)

Max. dissipated power¹: ≤ 4W

¹ For the thermal dimensioning of the switchboards

OUTPUTS

• **ACTIVE ENERGY PULSES** (CE2DMID12)

Optorelay with potential-free **SPST-NO** contact

Contact range: 110V a.c./d.c. - 50mA - 20Ω

• **RS485 COMMUNICATION** (CE2DMID11)

Galvanically insulated from the measuring input

Transmitted data: all the displayed measurements

Standard: RS485 - 3 wires

Transmission: serial asynchronous

Protocol: JBUS/MODBUS compatible

Response time for query: ≤ 200ms

Max. number of devices which can be network-connected: 32

(up to 255 with RS485 repeater)

Highest distance from the supervisor: 1200m

DESCRIPTION GENERALE

INSTRUCTIONS POUR L'INSTALLATION

L'installation de ce dispositif ne doit être fait que par personnel qualifié.
Avant de procéder à l'installation, vérifier que les données indiquées sur la plaque (tension de mesure, courant de mesure, fréquence) correspondent à celles du secteur ou l'appareil est branché. L'appareil est conçu pour branchement sur ligne monophasé.
Lors du câblage, respecter scrupuleusement le schéma de saisie; une connexion erronée est source inévitable de fausses mesures ou de dommages à l'appareil.
Le dispositif ne nécessite pas de entretien. En cas de dommages à l'appareil ou de fonctionnement anormal, prions contacter le constructeur.
Personne est autorisé à faire réparations sur l'appareil; un éventuel endommagement fait échoir les termes de garantie et la validité de la certification.

DECLARATION DE CONFORMITE EU

Le dispositif est conforme aux **Normes Européennes 2014/32/EU, 2014/30/EU et 2014/35/EU**. La déclaration de conformité EU certifie que l'accomplissement aux exigences nécessaires de l'Annexe I et des Annexes spécifiques pour le type d'appareil a été démontré

Les normes de référence sont:

EN62052-11 Equipement de comptage de l'électricité (c.a.)

Prescriptions générales, essais et conditions d'essai

Partie 11: Equipement de comptage

EN 62053-21 Equipement de comptage de l'électricité (c.a.)

Prescriptions particulières, essais et conditions d'essai

Partie 21: Compteurs statiques de énergie active (classe 1 et 2)

Nous soussignés IME S.p.A. Via Travaglia 7 - 20094 Corsico (Milan) ITALIE.

Déclarons sous notre responsabilité comme fabricant que les compteurs d'énergie électrique active **CE2DMID11** et **CE2DMID12** sont conformes au produit décrit dans le certificat d'examen CE de type et aux exigences appropriées de la directive européenne 2014/32/CE. Certificat d'Examen CE du Type n. **SG50092**.

Numéro d'identification de l'Organisme Notifié **0120**.

Les normes de référence sont:

EN50470-1 Equipement de comptage de l'électricité (c.a.)

Partie 1: Prescriptions générales, essais et conditions d'essai

Equipement de comptage (indices de classe A, B et C)

EN50470-3 Equipement de comptage de l'électricité (c.a.)

Partie 3: Prescriptions particulières, essais et conditions d'essai

Compteurs statiques de énergie active (indices de classe A, B et C).

Milan, 20/04/2016

Ing. Franco Villani



CEO

CARACTERISTIQUES TECHNIQUES

ENTRÉE

Ligne monophasé

Tension de référence, Un: 230V

Fréquence de référence: 50-60Hz

Courant de base, In: 10A

Courant maximal, Imax: 63A

Consommation du circuit de courant: ≤ 4VA (pour chaque phase)

ALIMENTATION AUXILIAIRE

Alimentation auxiliaire dérivée de la mesure (autoalimenté)

ISOLEMENT (EN50470)

Environnement mécanique: M1

Environnement électromagnétique: E2

Catégorie de installation: III

Degré de pollution: 2

COMPATIBILITE ELECTROMAGNETIQUE

Essai de émission et de immunité selon EN50470

CONDITIONS ENVIRONNEMENTALES

Température de référence: 23°C ± 2°C

Plage de fonctionnement spécifiée: -25...55°C

Plage limite pour le stockage et le transport: -40...70°C

Humidité relative: 95% sans condensation (EN50472-1)

Degré de protection (EN60529): IP51 façade, IP20 bornes (IP51en installant le compteur sur un panneau IP51)

Max. puissance dissipée¹: ≤ 4W

¹ pour le dimensionnement thermique des panneaux

SORTIES

• **IMPULSIONS D'ENERGIE ACTIVE** (CE2DMID12)

Optorelais avec contact SPST-NO libre de potentiel

Etendue des contacts: 110V courant alternatif/courant continu – 50mA – 20Ω

• **COMMUNICATION RS485** (CE2DMID11)

Isolée galvaniquement de entrée mesure

Données transmises: toutes les mesures affichées

Standard: RS485 – 3 fils

Transmission: asynchrone sérielle

Protocole: compatible JBUS/MODBUS

Délai de réponse pour interrogation: ≤ 200ms

Nombre max. d'appareils qui peuvent être branchés en réseau: 32

(jusqu'à 255 avec répéteur RS485)

Distance max. du superviseur: 1200m

ALLGEMEINE BESCHREIBUNG

INSTALLATIONSANWEISUNGEN

Der Einbau dieses Gerätes muss nur von Fachkräften ausgeführt.
Bevor das Gerät eingebaut wird, muss das Typenschild (Mess-Spannung, Mess-Strom, Frequenz) mit den tatsächlichen Netzgegebenheiten verglichen werden.
Das Gerät ist für Wechselstromnetz. Der Anschluss erfolgt gem. Anschlussbilder.
Falschanschluss führt zu erheblichen Anzeigefehlern! Es können sogar Beschädigungen auftreten. Das Gerät benötigt keine Wartung.
Im Fall von Beschädigungen oder anormalen Betriebe, sollen Sie mit dem Hersteller in Verbindung setzen. Niemand ist bevollmächtigt, Reparaturen auf dem Gerät zu tun.
Eine eventuelle Verletzung macht die Garantiebedingungen sowie die Gültigkeit der Bescheinigung verwirken.

EU KONFORMITÄTSEKTLÄRUNGEN

Das Gerät entspricht den **europäischen Normen 2014/32/EU, 2014/30/EU und 2014/35/EU**. Die EU Konformitätserklärung bescheinigt, dass die Erfüllung der wesentlichen Anforderungen der Anlage I und der besonderen Anlagen für den Typ des Gerätes bewiesen wurde.

Die Bezugsnormen sind:

EN62052-11 – Wechselstrom-Elektrizitätszähler (a.c.)

Allgemeine Anforderungen, Prüfungen und Prüfbedingungen

Teil 11: Messeinrichtungen.

EN62053-21 - Wechselstrom-Elektrizitätszähler (a.c.)

Besondere Anforderungen –

Teil 21: Elektronische Wirkverbrauchszähler der Genauigkeitsklassen 1 und 2

Wir als der Unterzeichneten IME S.p.A. Via Travaglia 7 - 20094 Corsico (Mailand) ITALIEN.

Erklären unter unseren Verantwortung wie Hersteller, dass die active Elektrizitätszähler **CE2DMID11** und **CE2DMID12**, der CE-Typprüfungsbescheinigung entsprechen und die Anforderungen der europäischen Richtlinie 2014/32/CE erfüllen.

CE-Typprüfungsbescheinigung n. **SG50092**.

Kennnummer der Benannten Stelle **0120**.

Die Bezugsnormen sind:

EN50470-1 – Wechselstrom-Elektrizitätszähler (a.c.)

Teil 1: Allgemeine Anforderungen, Prüfungen und Prüfbedingungen Messeinrichtungen (Klasseindex A, B und C)

EN50470-3 - Wechselstrom-Elektrizitätszähler (a.c.)

Teil 3: Besondere Anforderungen

Elektronische Wirkverbrauchszähler (Klasseindex A, B und C).

Mailand, 20/04/2016

Ing. Franco Villani



CEO

TECHNISCHE DATEN

EINGANG

Wechselstromnetz

Bezugsspannung, Un: 230V

Bezugsfrequenz: 50-60Hz

Basisstrom, In: 10A

Höchststrom, Imax: 63A

Stromkreisverbrauch: ≤ 4VA (jede Phase)

HILFSSPANNUNG

Hilfsspannung von der Messung angekommen (selbstgespeist)

ISOLIERUNG (EN50470)

Mechanische Umgebung: M1

Elektromechanischer Umgebung: E2

Montierungskategorie: III

Verschmutzungsgrad: 2

ELEKTROMAGNETISCHE KOMPATIBILITÄT

Emission- und Festigkeitsprüfungen nach EN50470

UMWELTBEDINGUNGEN

Bezugstemperatur: 23°C ± 2°C

Bestimmter Betriebsbereich: -25...55°C

Temperaturgrenzen für Lagerung und Transport: -40...70°C

Relative Feuchte: 95% ohne Kondensation (EN50472-1)

Schutzgrad (EN60539): IP51 Frontteil, IP20 Klemmen (IP51 wenn der Zähler auf eine IP51 Schalttafel montiert wird)

Max. Verlustleistung¹: ≤ 4W

¹ Für die thermische Bemassung der Schalttafeln.

AUSGÄNGE

• **WIRKENERGIEIMPULS** (CE2DMID12)

Optorelais mit potenzialfreien SPST-NO Kontakt

Kontaktbereich: 110V Gleichstrom/Wechselstrom – 50mA – 20Ω

• **RS485 KOMMUNIKATION** (CE2DMID11)

Galvanisch isoliert vom Messeingang

Übertragene Daten: alle die angezeigte Messungen

Standard: RS485 – 3 Leiter

Übertragung: asynchron-seriell

Protokoll: JBUS/MODBUS-kompatibel

Ansprechzeit nach Anfrage: ≤ 200ms

Höchste Zahl von vernetzbaren Geräten: 32

(bis 255 mit RS485-Verstärker)

Höchstentfernung vom Überwacher: 1200m

DESCRIZIONE GENERALE

ISTRUZIONI PER L'INSTALLAZIONE

L'installazione di questo dispositivo deve essere effettuata esclusivamente da personale qualificato. Prima di procedere alla installazione, verificare che i dati di targa (tensione di misura, corrente di misura, frequenza) corrispondano a quelli effettivi della rete a cui viene collegato lo strumento. Lo strumento è realizzato per inserzione su linea monofase.
Nei cablaggi rispettare scrupolosamente lo schema di inserzione, una inesattezza nei collegamenti è inevitabilmente causa di misure false o di danni allo strumento.
Il dispositivo non necessita di manutenzione.
Nel caso di danni all'apparecchio o di funzionamenti anomali, contattare il costruttore.
Nessuno è autorizzato ad effettuare riparazioni sullo strumento, una eventuale manomissione fa decadere i termini di garanzia e la validità della certificazione.
Una volta programmato, lo strumento può essere sigillato (vedi disegno D1).
Dopo la sigillatura, resterà accessibile il tasto utilizzabile per lo scorrimento pagine di visualizzazione e per eventuali azzeramenti (vedi capitolo VISUALIZZAZIONE).

PARAMETRI PROGRAMMABILI

Dalla pagina di visualizzazione dell'energia totale, tenendo premuto il tasto, si accede alla programmazione.
Per la programmazione e l'inserimento della password di accesso (=1000) e dell'eventuale indirizzo RS485(1...255) occorre impostare un valore numerico, mentre per tutti gli altri parametri la scelta è fatta su passi fissi predefiniti.
Nell'impostazione del valore numerico, sul display si vedrà lampeggiare una cifra che automaticamente si sposta di posizione; una pressione del tasto provoca l'incremento del valore della cifra lampeggiante.
Nelle impostazioni a passi fissi, la pressione del tasto provoca lo scorrimento dei valori predefiniti.

COMUNICAZIONE RS485 (CE2DMID11)

Ad: indirizzo
Valori selezionabili: 1...255
br: velocità comunicazione
Valori selezionabili: 2.400 – 4.800 – 9.600 – 19.200 bit/s
PY: bit parità
Valori selezionabili: nessuna – pari – dispari

USCITA IMPULSI ENERGIA (CE2DMID12)

PU: peso impulso
Valori selezionabili: 1 – 10 – 100Wh – 1,00kWh/imp
Pd: durata impulso
Valori selezionabili: 50 – 100 – 150 – 200 – 300 – 400 – 500ms

PROGRAMMAZIONE PASSWORD

PC: permette di cambiare la password di accesso alla programmazione.
Valori selezionabili: 1000 (impostazione di fabbrica)...9000

VISUALIZZAZIONE

Tipo display: cristallo liquido, 6 cifre retroilluminato

La visualizzazione è suddivisa in 9 pagine.
Le pagine sono accessibili anche con contatore sigillato, agendo unicamente sul tasto.
Le prime 8 pagine consentono di visualizzare:

energia attiva totale
energia attiva parziale¹
corrente
tensione
potenza attiva
frequenza
fattore di potenza
ore funzionamento¹
¹valori azzerabili

La pagina successiva permette l'accesso al menù dati di targa:

CE2 x.x	Dati di targa
CE2DMID11	protocollo comunicazione indirizzo velocità RS485 bit di parità
CE2DMID12	peso impulso durata impulso CRC software



Per accedere al menù **CE2 x.x**, portarsi sulla pagina e tenere premuto il tasto per qualche secondo; automaticamente verrà visualizzata il primo parametro del menù.
Premere il tasto per visualizzare gli altri parametri.

VISUALIZZAZIONI AZZERABILI

Le visualizzazioni contatore e energia parziale sono azzerabili dall'utente in campo.
Portarsi sulla pagina di visualizzazione desiderata e tenere premuto il tasto fino all'avvenuto azzeramento.

VISUALIZZAZIONE ANOMALIE (Vedi disegno D2)

D2.1
Errore di lettura / salvataggio temporizzato dell' energia.
Simbolo  acceso su tutte le pagine di visualizzazione.
Valore letto non affidabile, inviare dispositivo al costruttore.

D2.2
Errore di lettura all'avvio dei parametri di setup.
Simboli   accessi su tutte le pagine di visualizzazione.
Spegner e riaccendere, verificare i dati di setup.
Premere il tasto, leggere energia e inviare dispositivo al costruttore.

D2.3
Errore di lettura all'avvio delle costanti metrologiche di calibrazione.
Spegner e accendere il dispositivo.
Se il difetto persiste inviare il dispositivo al costruttore.

GENERAL DESCRIPTION

MOUNTING INSTRUCTIONS

Mounting of this equipment must be carried out just by skilled personnel.
Before mounting, please make sure that the data on the label (measuring voltage, measuring current, frequency) correspond to the network on which the meter must be connected. The meter is designed for connection on single-phase line.
In the wiring scrupulously respect the wiring diagram; an error in connection unavoidably leads to wrong measurements or damages to the meter.
This equipment doesn't need any maintenance.
In case of damage to the equipment or malfunctioning, please contact the manufacturer. No-one is entitled to carry out repairs on the meter; any tampering will lead to forfeiture of the guarantee as well as the validity of the certification.
Once programmed, the meter can be sealed (see drawing D1).
After sealing, you could access the key usable to scroll the display pages and for possible resets (please refer to DISPLAY chapter).

PROGRAMMABLE PARAMETERS

From the total energy programming page, you can access the programming by keeping pressed the key.
To program and to insert the access password (=1000) and the possible RS485 address (1...255) you have to load a numeric value, whereas for all the other parameters the choice is made through predefined fixed steps.
By setting the numeric value, display will show a blinking digit which automatically will change its position; by pressing the key, you will increase the value of the blinking digit.
For fixed steps settings, by pressing the key you will scroll the predefined values.

RS485 COMMUNICATION (CE2DMID11)

Ad: address
Selectable values: 1...255
br: baud rate
Selectable in the range: 2.400 – 4.800 – 9.600 – 19.200 bit/second
PY: parity bit
Selectable values: none - even - odd

PULSE ENERGY OUTPUT (CE2DMID12)

PU: pulse weight
Selectable values: 1 – 10 – 100Wh – 1,00kWh/imp
Pd: width of the pulse
Selectable in the range: 50 – 100 – 150 – 200 – 300 – 400 – 500ms

PASSWORD PROGRAMMING

PC: it allows to change the programming access password .
Selectable values: 1000 (factory setting)...9000

DISPLAY

Display type: LCD, 6-digit backlight
Display is subdivided in 19 pages.
Pages are accessible even with sealed KWH meter, just acting on keyboard.
The first 8 pages allow to display:

total active energy
partial active energy¹
current
voltage
active power
frequency
power factor
working hours¹
¹resettable values

The page allows to enter the label data menu:

CE2 x.x	Label data
CE2DMID11	communication protocol address RS485 speed parity bit
CE2DMID12	Pulse weight with of the pulse CRC software



To access the **CE2 x.x** menu, you have to go on the page and keep keyboard pressed for some seconds; the first parameter in the menu will be automatically displayed.
Press keyboard to display other parameters.

RESETTABLE DISPLAYS

The KWH meter and partial energy can be reset by the user on field.
Go on the desired display page and keep keyboard pressed until reset is over.

ANOMALY DISPLAY (See drawing D2)

D2.1
Read error / timed energy backup.
Turned on symbol  on to all the display pages.
Unreliable read value, send the device to the manufacturer.

D2.2
Read error when the setup parameters are triggered.
Turned on symbols   on to all the display pages.
Turn off and turn on the meter, verify the setup data.
Press keyboard, read the energy and send the device to the manufacturer.

D2.3
Read error when the metrological and calibration constants are triggered.
Turn off and turn on the meter.
If the defect persists, send the device to the manufacturer.

DESCRIPTION GENERALE

INSTRUCTIONS POUR L'INSTALLATION

L'installation de ce dispositif ne doit être fait que par personnel qualifié.
Avant de procéder à l'installation, vérifier que les données indiquées sur la plaque (tension de mesure, courant de mesure, alimentation auxiliaire, fréquence) correspondent à celles du secteur ou l'appareil est branché.
L'appareil est conçu pour branchement sur ligne monophasé.
Lors du câblage, respecter scrupuleusement le schéma de saisie; une connexion erronée est source inévitable de fausses mesures ou de dommages à l'appareil.
Le dispositif ne nécessite pas de entretien. En cas de dommages à l'appareil ou de fonctionnement anormal, priions contacter le constructeur.
Personne est autorisé à faire réparations sur l'appareil; un éventuel endommagement fait échoir les termes de garantie et la validité de la certification. Quand l'appareil est installé, il doit être configuré (sortie à impulsions ou communication RS485).
Dès que il est programmé, l'appareils peut être scellé (**voir dessin D1**).
Après le scellage, vous pourrez accéder à la touche utilisable pour le décalage des pages d'affichage et pour éventuelles remises à zéro (voir le chapitre AFFICHAGE)

PARAMETRES PROGRAMMABLES

De la page de programmation de l'énergie totale, vous pouvez accéder à la programmation en tenant appuyé sur la touche.
Pour la programmation et l'insertion du mot-clé d'accès (=1000) et de la éventuelle adresse RS485 (1...255) il faut charger une valeur numérique, tandis que pour tous les autres paramètres le choix est fait sur pas fixés prédéfinis. Avec l'entrée de la valeur numérique, sur l'écran clignotera un chiffre qui automatiquement changera sa position; une pression sur la touche provoque l'accroissement du chiffre clignotant. Pour les entrées à pas fixes, la pression de la touché provoque le défilement des valeurs predefinies.

COMMUNICATION RS485 (CE2DMID11)

Ad: adresse
Valeurs sélectionnables: 1...255
br: vitesse de communication
Valeurs sélectionnables: 2.400 - 4.800 - 9.600 - 19.200 bit/second
PY: bit de parité
Valeurs sélectionnables: aucun - pair - impair

SORTIE IMPULSIONS ENERGIE (CE2DMID12)

PU: poids impulsions
Valeurs sélectionnables: 1 - 10 - 100Wh - 1kWh/imp
Pd: durée d'impulsion
Valeurs sélectionnables: 50 - 100 - 150 - 200 - 300 - 400 - 500ms

PROGRAMMATION DE MOT-CLE

PC: permet de changer le mot-clé pour l'accès à la programmation.
Valeurs sélectionnables: 1000 (impostation de fabriquer)...9000

AFFICHAGE

Type d'afficheur: cristaux liquides rétroéclairés LCD à 6 chiffres
L'affichage est divisé en 9 pages.
Les pages sont accessibles même avec compteur scellé, seulement en agissant sur la touche. Les premières 8 pages permettent d'afficher:

énergie active totale
énergie active partielle¹
courants
tensions
puissance active
fréquence
facteur de puissance
heures de fonctionnement¹

¹valeurs restaurés

La page permettent de accéder aux menu données indiquées sur la plaque:



CE2 x.x	Données indiquées sur la plaque
CE2DMID11	protocole communication adresse vitesse RS485 bit de parité
CE2DMID12	poids impulsion durée d'impulsion CRC software

Pour accéder au menu **CE2 x.x**, il faut se déplacer sur la page et tenir la touche enfoncée pour quelques secondes; le premier paramètre du menu sera automatiquement affichée.
Appuyer sur la touche pour afficher les autres paramètres.

AFFICHAGES QUI PEUVENT ETRE RESTAURES

Les affichages compteur horaire et énergie partielle peuvent être remis à zéro par l'utilisateur sur le champ. Se déplacer sur la page d'affichage désirée et tenir la touche enfoncée jusqu'à la remise à zéro est terminée.

AFFICHAGE DES ANOMALES (Voir dessin D2)

D2.1
Erreur de lecture / sauvetage temporisé de l'énergie.
Symbole  allumée sur toutes les pages de affichage.
Valeur lue pas fiable, envoyer l'appareil au constructeur.
D2.2
Erreur de lecture au démarrage des paramètres d'installation.
Symboles  allumés sur toutes les pages de affichage.
Eteindre et rallumer l'appareil, vérifier les données d'installation.
Appuyer sur touche, lire l'énergie et envoyer l'appareil au constructeur.
D2.3
Erreur de lecture au démarrage des constantes métrologiques d'étalonnage.
Eteindre et rallumer l'appareil.
Si le défaut persiste, envoyer l'appareil au constructeur.

ALLGEMEINE BESCHREIBUNG

INSTALLATIONSANWEISUNGEN

Der Einbau dieses Gerätes muss nur von Fachkräften ausgeführt.
Bevor das Gerät eingebaut wird, muss das Typenschild (Mess-Spannung, Mess-Strom, Hilfsspannung, Frequenz) mit den tatsächlichen Netzgegebenheiten verglichen werden.
Das Gerät ist für Wechselstromnetz.
Der Anschluss erfolgt gem. Anschlussbilder.
Falschanschluss führt zu erheblichen Anzeigefehlern! Es können sogar Beschädigungen auftreten.
Das Gerät benötigt keine Wartung.
Im Fall von Beschädigungen oder anormalen Betriebe, sollen Sie mit dem Hersteller in Verbindung setzen. Niemand ist bevollmächtigt, Reparaturen auf dem Gerät zu tun.
Eine eventuelle Verletzung macht die Garantiebedingungen sowie die Gültigkeit der Bescheinigung verwinden. Wenn das Gerät eingebaut ist, müssen Sie es konfigurieren (Impulsausgang oder Kommunikation RS485).
Wenn es programmiert ist, kann das Gerät versiegelt werden (**siehe Zeichnung D1**).
Nach der Siegelung, können Sie der verwendbaren Taste für die Anzeigeseitenverschiebung sowie für eventuellen Rückstellungen (siehe ANZEIGE-Kapitel) zugreifen.

PROGRAMMIERBARE PARAMETER

Von der Gesamtenergieanzeigeseite, beim Drücken die Taste können Sie auf die Programmierung zugreifen. Um das Zugriffs- und Einsetzungskennwort (=1000) und die eventuelle Adresse RS485 (1...255) zu programmieren, müssen Sie einen Zahlenwert laden, während für alle andere Parameter ist die Auslese auf voreingestellten festen Schritte getroffen.
Wenn Sie den Zahlenwert laden, zeigt das Display eine blinkende Zahl an, die automatisch seine Lage ändert; durch einen Druck der Taste können Sie den Wert der blinkenden Zahl erhöhen. Für die Einstellungen nach festen Schritten, der Druck der Taste, die Verschiebung der voreingestellten Schritte verursacht.

RS485-KOMMUNIKATION (CE2DMID11)

Ad: Adresse
Auswählbar im Bereich: 1...255
br: Kommunikationsgeschwindigkeit
Auswählbar im Bereich: 2.400 - 4.800 - 9.600 - 19.200 Bit/Sekunde
PY: Paritätsbit
Auswählbar im Bereich: kein - gerade - ungerade

IMPULSENERGIEAUSGANG (CE2DMID12)

PU: Impulsgewicht
Auswählbar im Bereich: 1 - 10 - 100Wh - 1kWh/imp
Pd: Impulsdauer
Auswählbar im Bereich: 50 - 100 - 150 - 200 - 300 - 400 - 500ms

KENNWORTPROGRAMMIERUNG

PC: es gestattet den Programmierungszugriffskennwort zu ändern.
Wählbare Werte: 1000 (Firmeneinstellung)...9000

ANZEIGE

Anzeigetyp: 6-stelliger, LCD-Display mit Hintergrundbeleuchtung
Die Anzeige ist in 9 Seiten aufgeteilt.
Mit der Taste sind die Seiten auch mit versiegelten Zähler zugreifbar.
Die erste vier 8 erlauben die Anzeige von:

Totalwirkenergie
Teilwirkenergie¹
Ströme
Spannungen
Wirkleistung
Frequenz
Leistungsfaktor
Betriebsstunden¹

¹werte rückstellbare

Die andere Seite erlaubt den Zugriff zur Menü Betriebsdaten:



CE2 x.x	Betriebsdaten
CE2DMID11	Kommunikationsprotokoll Adresse Geschwindigkeit RS485 Paritätsbit
CE2DMID12	impulsgewicht impulsdauer CRC Software

Um auf den **CE2 x.x** Menü zu zugreifen, gehen Sie auf die Seite und drücken die Taste für einige Sekunden; die erste Parameter des Menüs wird automatisch angezeigt.
Drücken Sie die Taste um die andere Parameter anzuzeigen.

RÜCKSTELLBARE ANZEIGEN

Der Benutzen kann die Betriebsstundenzähler- und Teilenergie im Feld rückstellen. Gehen Sie auf die gewünschte Anzeigeseite und drücken die Taste bis die Ende der Rückstellung.

FEHLERANZEIGE (Siehe Zeichnung D2)

D2.1
Lesefehler / taktsteuerte Speicherung.
Symbol  auf alle Anzeigeseiten angeschaltet.
Unzuverlässiger abgelesener Wert, schicken das Gerät zum Hersteller.
D2.2
Lesefehler zum Start der Vorbereitungsparameter.
Symbole  auf alle Anzeigeseiten angeschaltet.
Aus- und einschalten das Gerät; kontrollieren die Vorbereitungsdaten.
Drücken Sie die Taste, lesen die Energie und schicken das Gerät zum Hersteller.
D2.3
Lesefehler zum Start der metrologischen Eichungskonstanten.
Aus- und einschalten das Gerät.
Wenn den Fehler anhält, schicken das Gerät zum Hersteller.

006580
kWh



Cd 1000 Cd0000 Cd0000 Cd0000



Ad 255 Ad 005 Ad 001



br 240 k br 480 k br 960 k br 192 k



PY odd PY EUE PY non



PU 1 Wh PU 10 Wh PU 100 Wh PU 1 kWh



Pd 50 100-150-200-300-400-500 ns



PC 1000 PC0000 PC0000 PC0000



SAU inG

CE2DMID11
Comunicazione RS485
RS485 Communication
Communication RS485
Kommunikation RS485

CE2DMID12
Uscita impulsi
Pulse output
Sortie impulsions
Impulsausgang

Password
Mot-clé

Password
Kennwort

Indirizzo
Adresse

Address
Adresse

Velocità trasmissione (kB/sec)
Vitesse de transmission (kB/sec)

Transmission speed (kB/sec)
Übertragungsgeschwindigkeit (kB/Sek)

Bit di parità
Bit de parité

Parity bit
Paritätsbit

Peso impulso (kWh)
Poids impulsion (kWh)

Pulse weight (kWh)
Impulsgewicht (kWh)

Durata impulso (msec)
Durée d'impulsion (msec)

Width of the pulse (msec)
Impulsdauer (msec)

Modifica password
Modification du mot-clé

Change password
Kennwortänderung

Salva
Sauve

Save
Rettet

1
Energia Attiva Totale
Total Active Energy
Energie Active Totale
Totalwirkenergie

00658.3
kWh

Energia Attiva Parziale
Partial Active Energy
Energie Active Partielle
Teilwirkenergie

00058.7
kWh

Corrente
Current
Courant
Strom

23.08
A

Tensione
Voltage
Tension
Spannung

230.0
V

Potenza Attiva
Active Power
Puissance Active
Wirkleistung

4.724
kW

Frequenza
Frequency
Fréquence
Frequenz

50.0
F

Fattore di potenza
Power factor
Facteur de puissance
Leistungsfaktor
L = IND C = CAP

PF 0.89

Ore funzionamento
Working hours
Heures de fonctionnement
Betriebsstunden

00235
h

Dati di targa
Label data
Données indiquées sur la plaque
Betriebsdaten

CE2 XX



Protocollo comunicazione
Communication Protocol
Protocol communication
Protokoll Kommunikation
Mdb = Jbus / Modbus

Indirizzo RS485
RS485 address
Adresse RS485
Adresse RS485

Velocità RS485
RS485 speed
Vitesse de RS485
RS485 Geschwindigkeit

Bit parità
Parity bit
Bit de parité
Paritätsbit

Peso impulso
Pulse weight
Poids impulsion
Impulsgewicht

Durata impulso
Width of the pulse
Durée d'impulsion
Impulsdauer

CRC software
CRC software
CRC software
CRC software

2
Pr Ndb

Ad 255

br 19.2
k

PY odd

PU 10

Pd 100

CXXXXX



CE2DMID11
Comunicazione RS485
RS485 Communication
Communication RS485
Kommunikation RS485

CE2DMID12
Uscita impulsi
Pulse output
Sortie impulsions
Impulsausgang

Visualizzazione anomalia
Anomaly display
Affichage des anomalies
Fehleranzeige

00658.3
kWh

D2.1

00658.3
kWh

D2.2

00658.3
kWh

D2.3



Tenere premuto per 2 secondi per l'azzeramento
For the Reset keep pressed the key for 2 seconds
Pour la Remise à zéro tenir appuyé la touche pour 2 secondes
Für die Rückstellung, halten Sie die Taste für 2 Sekunden gedrückt

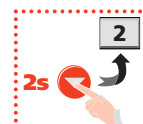

Tenere premuto per 2 secondi
Keep pressed the key for 2 seconds
Tenir appuyé la touche pour 2 secondes
Halten Sie die Taste für 2 Sekunden gedrückt